

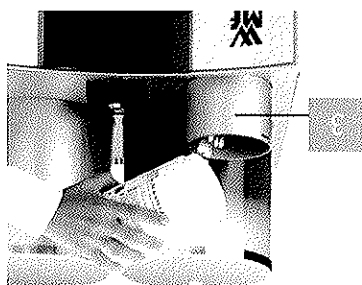

Trykk på **Meny** for å komme til forvalgmenyen.

Maskinen må være driftsklar og displayet skal vise bildet til høyre eller bildet for den forvalgmengden du har valgt før rengjøringsprogrammet kan settes i gang.



Ta av lokket på beholderen for rengjøringsmiddel og fyll beholderen med rengjøringsmiddel (best.nr.33.2118.6000).

### 10.1.1 Automatisk rengjøring med rengjøringsmiddel fra den innebygde beholderen.

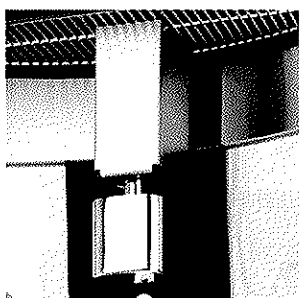

**OBST!** Før rengjøringsprogrammet startes må du **alltid** montere det medfølgende rengjøringsadapteret på kaffeutløpet. Ta aldri under kaffeutløpet mens rengjøringsprogrammet kjøres. Der er det fare for forbrenning og skoling!

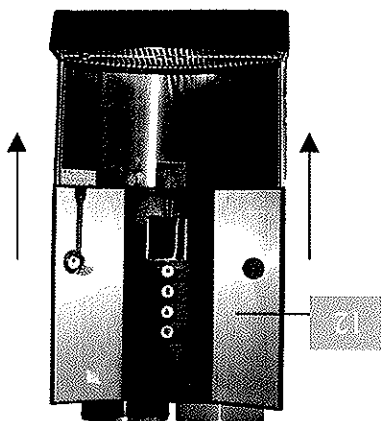

Dersom maskinen har høydejusterbart frontpanel (tilleggsstyr) må du sørge for at dette står i nederste stilling. Ellers vil ikke rengjøringsprogrammet starte.

### 10.1 Rengjøring

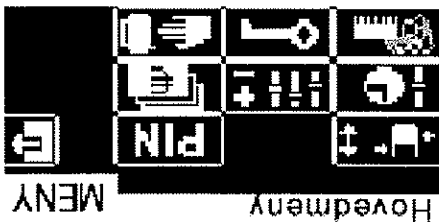
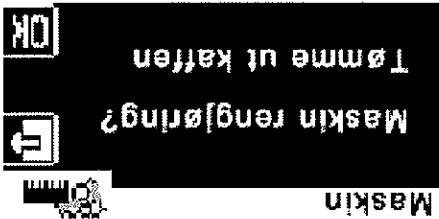
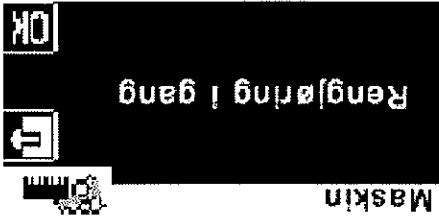

Når rengjøringsprogrammet starter, viser displayet bildet til høyre.

Når du har gjort ditt valg, blir du bedt om å bekrefte det en gang til. Trykk på **OK** og rengjøringsprogrammet starter. Trykker du på **↵** går du ut av menyen uten å starte rengjøringsprogrammet. Under rengjøringsprosessen vil kaffen som eventuelt befinner seg i lagringstank, bli tømt ut.

Dersom du ønsker at maskinen skal skru seg av etter endt rengjøringsprosess, trykker du på **med stenging** eller på **uten stenging** hvis maskinen fortsatt skal brukes.

Displayet viser da bildet til høyre.

Pass alltid på at det er rengjøringsmiddel i beholderen og at det kun benyttes spesialrengjøringsmiddel fra WMF, best.nr. 33.2118.6000. Beholderen må ikke fylles for full da dette kan føre til at doseringsenheten for rengjøringsmiddel kan blokkeres.

**Merk:**

Trykk på **Maskin**

Displayet viser da bildet til høyre.

Trykk på **↵**

Displayet viser da bildet til høyre.

Dersom det er tilordnet PIN-koder (adgangskoder) på maskinen (se kap. 8.3 på side 31), må du nå taste din PIN-kode. Når riktig PIN-kode er tastet inn, åpner forvalgsmenyen.

Før rengjøringsprosessen starter, blir du også minnet om at rengjøringsadaptret må monteres på kaffeutløpet.



...og til slutt om å sette den på plass igjen.

...og så om å rengjøre den...

...deretter om å tømme den...

Dersom din kaffemaske er tilkople en grutseparat av type 901 I, blir du nå bedt om å ta grutsamløren ut av grutseparatøren.....



**OBS!**

Før rengjøringsprogrammet startes må du **alltid** montere det medfølgende rengjøringsadapteret på kaffeutløper.  
Ta aldri under kaffeutløpet mens rengjøringsprogrammet kjøres.  
Der er det fare for forurenning og skolling!

Trykk **OK** for å bekrefte at du har montert rengjøringsadapteret.

Displayet viser da bildet til høyre.

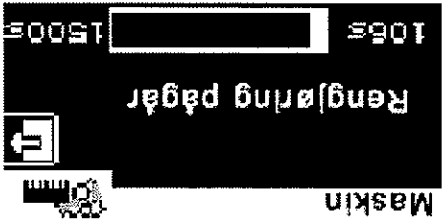
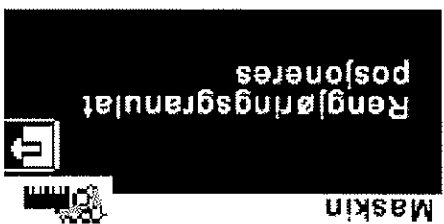

Rengjøringsprogrammet tar ca. 25 minutter og displayet viser hele tiden hvor langt prosessen har kommet.

### 10.1.2 Halvautomatisk rengjøring med manuell påfylling av rengjøringsmiddel

Maskinen må være driftsklar og displayet skal vise bildet til høyre eller bildet for den forvalgsmengden du har valgt. Før rengjøringsprogrammet kan settes i gang.

Trykk på **MENY** for å komme til forvalgsmenyen.

Dersom det er tilordnet PIN-koder (adgangskoder) på maskinen (se kap. 8.3), må du nå taste din PIN-kode.

Når riktig PIN-kode er tastet inn, åpner forvalgsmenyen.

Displayet viser da bildet til høyre.

Trykk på 

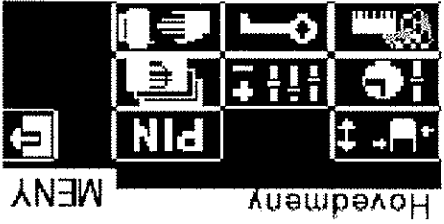
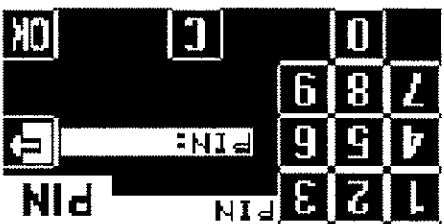

Displayet viser da bildet til høyre.

Nå ber maskinen om at du fyller rengjøringsmiddel i det manuelle inntaket 

Der er det fare for forurenning og skolling!

grammet kjøres.  
Ta aldri under kaffeutløpet mens rengjøringspro-  
kaffeutløpet.  
montere det medfølgende rengjøringsadapteret på  
Før rengjøringsprogrammet startes må du **alltid**

**OBS!**



Før rengjøringsprosessen starter, blir du også minnet om at  
rengjøringsadapteret må monteres på kaffeutløpet.

Under rengjøringsprosessen vil kaffen som eventuelt  
befinner seg i lagringstanke, bli tømt ut.

rengjøringsprogrammet.

Trykker du på  går du ut av menyen uten å starte  
gang til. Trykk på **OK** og rengjøringsprogrammet starter.

Når du har gjort ditt valg, blir du bedt om å bekrefte det en

Dersom du ønsker at maskinen skal skru seg av etter endt  
rengjøringsprosess, trykker du på **uten stenging** eller på  
**uten stenging** hvis maskinen fortsatt skal brukes.

Displayet viser da bildet til høyre.

Trykk på **maskin**.

Displayet viser da bildet til høyre.

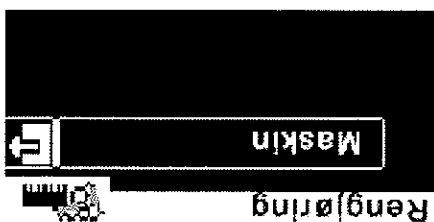
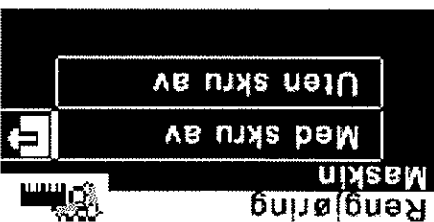
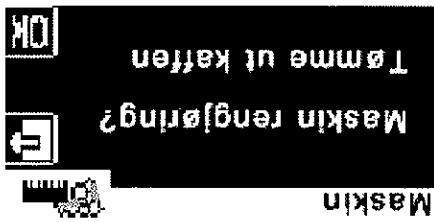
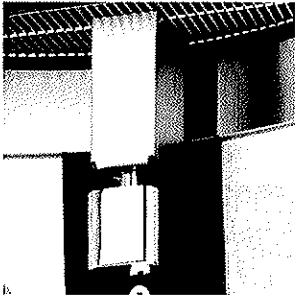
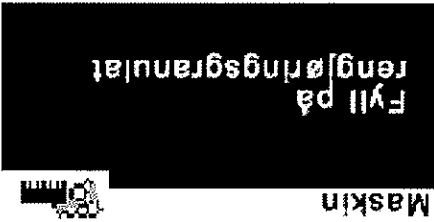

Åpne opp det manuelle inntaket . Fyll måleskjeen med ca. 80 tabletter WMF spesialrengjøringsmiddel og hell det oppli.

**Merk:** 

Pass alltid på at det kun benyttes spesialrengjøringsmiddel fra WMF, best.nr. 33.2118.6000. Følg alltid bruksanvisningen på pakningen ved bruk av rengjøringsmidler!

Rengjøringsprogrammet tar ca. 25 minutter og displayet viser hele tiden hvor langt prosessen har kommet.

## 10.2 Rengjøring ved hjelp av timerfunksjonen.

Rengjøringsprogrammet kan også aktiveres ved hjelp av timerfunksjonen.

Hvordan du stiller inn dette, kan du lese om i kap. 9.

